

TEXAS

ΠΡΟΣΦΟΡΕΣ 2024

**ΕΦΕΥΡΕΤΗΣ - ΚΑΤΑΣΚΕΥΑΣΤΗΣ ΜΗΧΑΝΗΜΑΤΩΝ ΚΗΠΟΥ
ΑΠΟ ΤΟ 1960**

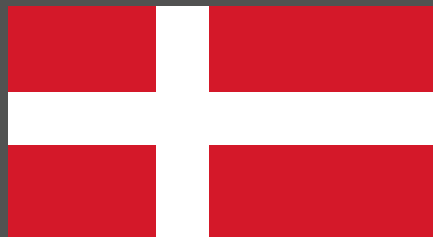
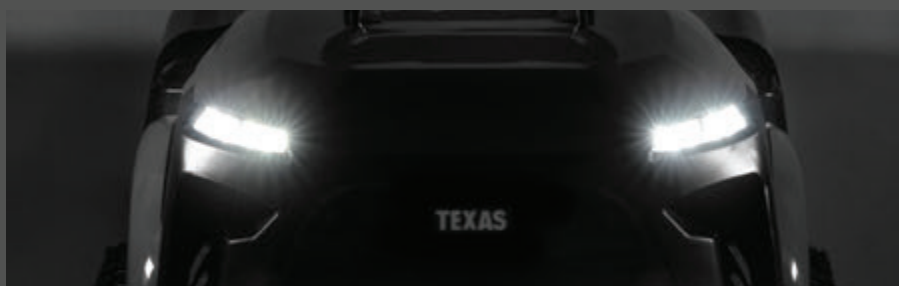

Μηχανήματα TEXAS Δανίας

με εγγύηση **3 χρόνια** σε όλα τα τετράχρονα φενζίνης,
2 χρόνια σε όλα τα υγιόλοιθα μηχανήματα και πλήρη στήριξη στα ανταλλακτικά



GardenSport

Κούτη - Κρουστάλλης

Αποκλειστικά στην Ελλάδα από την
GARDENSPORT ΚΟΥΤΗ - ΚΡΟΥΣΤΑΛΛΗΣ
με πανελλαδικό δίκτυο συνεργατών

www.gardensport.gr email: info@gardensport.gr



Ο ΕΦΕΥΡΕΤΗΣ ΤΟΥ ΣΚΑΠΤΙΚΟΥ ΑΠΟ ΤΟ 1960

ΣΚΑΠΤΙΚΑ

89 €



115 €



126 €



199 €



399 €



Για μικρούς χώρους με κατεργασμένο χώμα

| ΣΚΑΠΤΙΚΑ ΗΛΕΚΤΡΙΚΑ | EL-TEX 300 | EL-TEX 750 | EL-TEX 1000 | EL-TEX 1400 | EL-TEX 1800 |
|--------------------|-------------------|------------------|-------------------|------------------|--------------------|
| Ισχύς / Κινητήρας | 230V / 0,3 kW | 230V / 0,75 kW | 230V / 1,0 kW | 230V / 1,4 kW | 230V / 1,8 kW |
| Ταχύτητες | 1 έμπροσθεν | 1 έμπροσθεν | 1 έμπροσθεν | 1 έμπροσθεν | 1 έμπροσθεν |
| Πλάτος εργασίας | 19 cm | 28 cm | 36 cm | 38 cm | 28-40-60 cm |
| Βάθος εργασίας | 15 cm | 22 cm | 20 cm | 21 cm | 26 cm |
| Βάρος/Συσκευασία | 4,3 kg / 25X59X25 | 7,5kg / 31X36X47 | 8,1 kg / 33X41X53 | 12 kg / 40X42X58 | 29,5 kg / 58X42X59 |

Δείτε περισσότερα σκαπτικά μπαταρίας στη σελίδα 10.

489 €



409 €



425 €



445 €



• Δεν συμπεριλαμβάνει μπαταρία & φορτιστή
• Τιμές στη σελίδα 13

• 2 όξινες στον κινητήρα
• λιγότερες φθορές
• Βελτίωση αξιοπιστίας

| ΣΚΑΠΤΙΚΑ | FRZ 5800 | LILLI 340TG | LILLI 360TG | LILLI 365TG DUAL SHAFT |
|------------------|-------------------------|------------------|------------------|-------------------------|
| Κινητήρας | 58V | TG195, 4-χρονος | TG195, 4-χρονος | TG195D, 4-χρονος |
| Ισχύς/ Κυβισμός | 0,8 kW | 1.4 kW / 78.5 cc | 1.4 kW / 78.5 cc | 1.4 kW / 78.5 cc |
| Ταχύτητες | 2 έμπροσθεν + 1 όπισθεν | 1 έμπροσθεν | 1 έμπροσθεν | 1 έμπροσθεν + 1 όπισθεν |
| Πλάτος εργασίας | 28-40-60 cm | 40 cm | 40-60 cm | 40-60 cm |
| Βάθος εργασίας | 26 cm | 26 cm | 26 cm | 26 cm |
| Βάρος/Συσκευασία | 27,5 kg / 58X42X59 | 32 kg / 42X58X59 | 35 kg / 42X58X59 | 36,5 kg / 42X58X59 |

499 €



Δώρο
οπίσθιος σύνδεσμος+
αυθακωτήρας+
τροχοί 12"

589 €



ΑΞΕΣΟΥΑΡ:
LILLI, TX & FUSION
ΦΙΛΤΡΟ ΑΕΡΟΣΤΥΠΟΥ
ΛΟΥΤΡΟΥ ΛΑΔΙΟΥ
TG715/TG715D/
TG725/TG725D
Κωδ.: 436630

13 €

589 €



ΕΓΓΥΗΣ
ΜΑΧΑΙΡΙΩΝ
για μια ζωή
(κατά φυσολογικές φθορές)

| ΣΚΑΠΤΙΚΑ | LILLI 535TG DUAL SHAFT | LILLI 535TG DUAL SHAFT ΣΕΤ | TX 612TG DUAL SHAFT |
|-----------------------|-------------------------|----------------------------|---------------------|
| Κινητήρας | TG725D, 4-χρονος | TG725D, 4-χρονος | TG725D, 4-χρονος |
| Ισχύς/ Κυβισμός | 4 kW / 212 cc | 4.0 kW / 212 cc | 4kW 212 cc |
| Ταχύτητες | 1 έμπροσθεν + 1 όπισθεν | 1 έμπροσθεν + 1 όπισθεν | 1 + 1 R |
| Πλάτος εργασίας | 36-57-85 cm | 36-57-85 cm | 36-57-85 cm |
| Βάθος εργασίας | 33 cm | 33 cm | 33 cm |
| Ρυθμιζόμενη χειρολαβή | Όχι | Όχι | Ναι |
| Βάρος/Συσκευασία | 52,5 kg / 40X60X80 | 63,5 kg / 40X60X80 | 59,5 kg / 40X60X80 |

*οι διαστάσεις συσκευασίας εμφανίζονται με σειρά: Μήκος Χ Πλάτος Χ Ύψος (cm) Τιμές σε κόκκινο πηλαιο συμπεριλαμβάνουν 24% ΦΠΑ και σε πράσινο 13% ΦΠΑ

Ο ΕΦΕΥΡΕΤΗΣ ΤΟΥ ΣΚΑΠΤΙΚΟΥ ΑΠΟ ΤΟ 1960



DANISH DESIGN



Δώρο
τροχοί αεροθαλάμου

| ΣΚΑΠΤΙΚΑ | FX 815TG |
|-----------------------|-------------------------|
| Κινητήρας | TG725, 4-χρονος |
| Ισχύς / Κυβισμός | 212 cc / 4,0kW |
| Ταχύτητες | 2 έμπροσθεν + 1 όπισθεν |
| Πλάτος εργασίας | 56-80/88 cm |
| Βάθος εργασίας | 30 cm |
| Ρυθμιζόμενη χειρολαβή | Ναι |
| Βάρος/Συσκευασία | 76 kg / 46X88X66 |

839 €

69 €



90061190
Μπάρα κοπής 117 cm

*τιμή με φρέζα:









3257 €

| ΜΟΝΟΑΞΟΝΙΚΟ ΤΡΑΚΤΕΡ | PRO TRAC 1350BE |
|---------------------|-------------------------------|
| Κινητήρας | BQS XR2100, 4-χρονος |
| Ισχύς / Κυβισμός | 10,7kW / 14,5HP/ 420cc |
| Ταχύτητες | 3 + 3 R |
| Εκκίνηση | ηλεκτρική |
| Καύσιμο | Βενζίνη |
| Φρέζα | πλάτος 37-68cm, βάθος 16 cm |
| Τροχοί | 5.00 x 10 |
| Βάρος/Συσκευασία | 103 kg/ 75X120X110 + 70X70X53 |

Αξεσουάρ για Protrac

| | | | | |
|---|---------------|---|--------------|--|
|  | 1239 € |  | 375 € | 1 σκούπα 100cm |
| 90061187 Συσκ.: 80X120X105 | | 90042504 Συσκ.: 41X52X59 | | 2 κάδος συλλογής 100cm |
|  | 669 € |  | 665 € | 3 λεπίδα εκχιονισμού 100cm |
| 90061188 Συσκ.: 58X100X33 | | 90061181 Πλάτος κοπής: 66cm, Ύψος κοπής: 10cm | | 4 καταστροφές αγριό- χορτων 66cm με μαχαίρι |

*οι διαστάσεις συσκευασίας εμφανίζονται με σειρά: Μήκος Χ Πλάτος Χ Ύψος (cm) Τιμές σε κόκκινο ηλπίσιο συμπεριλαμβάνουν 24% ΦΠΑ και σε πράσινο 13% ΦΠΑ

| ΜΟΝΤΕΛΟ | LIlli 3/ EL-TEX1800 FRX 2000 | LIlli 5/TX | FX815Tg | Protrac 1350BE* |
|---|------------------------------------|-------------------------------------|--------------------------------|--|
|  | - | 91070000100 185 € | 90063188 79 € | 91070000100 185 € |
|  | 91032500100 29 € | 6" 91060500100 43 € | 90063184 49 € | 91076100100 7" 65 € |
|  | - | 6" 91093000100 89 € | 6" 90063185 49 € | - |
|  | - | - | 90063187 170 € | 91076200100 7" 249 € |
|  | - | 91051550105 179 € | - | - |
|  | 91033600100 125 € | - | - | - |
|  | 55cm 91031100100 82 € | 80cm 91062500100 105 € | - | 80cm 91062500100 105 € |
|  | - | - | 90063183 44 € | 91061200100 105 € |
|  | 40cm 91031500100 29 € | 65cm 91061500100 69 € | - | 65cm 91061500100 69 € |
|  | - | 92000160100 325 € | - | 90061188 100cm 669 € |
|  | - | - | - | 90061193 679 € |
|  | 10" 91032000100 49 € | 12" 91053000100 75 € | - | - |
|  | - | 12" 91095000100 28 € | - | - |
|  | - | 12" 91061000100 35 € | - | - |
|  | - | 12" 91060700100 136 € | 12" 90063186 99 € | - |
|  | - | 91050700100 59 € | - | - |
|  | - | 91058000100 39 € | - | - |
|  | - | 91057000100 21 € | - | 90061179 69 € |

ΓΕΩΤΡΥΠΑΝΑ



269 €
Στην τιμή περιλαμβάνεται
αρίδα 150mm

285 €
Στην τιμή
δεν περιλαμβάνεται
αρίδα.

ΑΞΕΣΟΥΑΡ ΓΙΑ ΤΡΥΠΑΝΙΑ

| | EA1200 | EA5300 | |
|--|------------------|------------------|-------------|
| ΑΡΙΔΑ Ø:100 MM Συσκευασία: 11X73X11 | Κωδ. 90063110 | Κωδ. 90063110 | 36 € |
| ΑΡΙΔΑ Ø:150 MM Συσκευασία: 11X73X11 | Κωδ. 90063111 | Κωδ. 90063111 | 42 € |
| ΑΡΙΔΑ Ø:200 MM Συσκευασία: 21X82X21 | - | Κωδ. 90063112 | 59 € |
| ΕΠΕΚΤΑΣΗ 40 CM Συσκευασία: 3X40X3 | Κωδ. 90063114 | Κωδ. 90063114 | 19 € |
| ΕΣΤΡΑ ΛΑΒΗ Για χειρισμό με 2 άτομα Συσκευασία: 30X40X4 | - | Κωδ. 90063115 | 29 € |

| ΓΕΩΤΡΥΠΑΝΑ | EA1200 | EA5300 |
|------------------------------|-----------------|-------------------|
| Κινητήρας | 230V | 2-χρονος |
| Ισχύς / Κυβισμός | 1.2 kW / - | 1.4 kW / 52 cc |
| Βάθος εργασίας | 80 cm | 80 cm |
| Μακ. μέγεθος αρίδας | 150 mm | 200 mm |
| Αρίδα | Ναι | Όχι |
| Βάρος χωρίς αρίδα/Συσκευασία | 9 kg / 40X83X38 | 9.1 kg / 33X40X55 |

ΔΙΑΝΟΜΕΙΣ ΓΙΑ ΛΙΠΑΣΜΑ ΚΑΙ ΑΛΑΤΙ



43 €

SMART SPREADER 200
• Κατάλληλο και για σπορά γκαζόν

145 €

169 €

375 €

CS6000S
• Κατάλληλο και για διανομή
καουτσούκ-χαλάζια

*περιέχουν κάλυμμα

| ΔΙΑΝΟΜΕΙΣ | SMART SPREADER 100 | SMART SPREADER 200 | CS2500 | CS3600 | CS6000S |
|------------------|--------------------|--------------------|------------------|-------------------|--------------------|
| Χωρητικότητα | 12 l | 25 l | 25 l | 36 l | 58 l |
| Πλάτος εργασίας | 45 cm | 56 cm | έως 2 m | έως 2 m | έως 3 m |
| Μέθοδος διανομής | Ρίψη | Ρίψη | φυγοκεντρικά | φυγοκεντρικά | φυγοκεντρικά |
| Πλάσιμο | πλαστικό | ατσάλι | ατσάλι | ατσάλι | ανοξείδωτο ατσάλι |
| Βάρος/Συσκευασία | 2 kg / 21X58X26 | 8.6 kg / 30X60X40 | 10 kg / 40X64X40 | 9.7 kg / 33X63X43 | 12.7 kg / 43X72X59 |

ΑΞΕΣΟΥΑΡ

| | | | | |
|---|---|---|--|--|
| ΚΑΛΥΜΜΑ ΓΙΑ ΧΛΟΟΚΟΠΤΙΚΕΣ /ΣΚΑΠΤΙΚΑ Κωδ. 40-11720 25 € | ΚΑΛΥΜΜΑ ΓΙΑ ΣΚΟΥΠΕΣ /ΕΚΧΙΟΝΙΣΤΙΚΑ Κωδ. 40117557 36 € | 4.0 MM ΜΕΣΙΝΕΖΑ 52 CM Κωδ. 438966 3,20 € | SAE30 ΛΑΔΙ ΚΙΝΗΤΗΡΑ 0.6 L. Κωδ. 90406507 10,30 € | ΧΩΝΙ ΚΑΥΣΙΜΟΥ Κωδ. 80016070 4 € |
| ΛΑΔΙ ΓΙΑ ΔΙΧΡΟΝΟ ΚΙΝΗΤΗΡΑ 0.1 L Κωδ. 90406520 3,50 € | ΛΑΔΙ ΓΙΑ ΔΙΧΡΟΝΟ ΚΙΝΗΤΗΡΑ 1 L Κωδ. 90406521 17 € | 4.0 MM ΜΕΣΙΝΕΖΑ ΡΟΛΟ 2X10 M Κωδ. 423008 10 € | ΓΡΑΣΟ ΕΡ-1 (120 G) Κωδ. 90406565 13 € | ΒΟΥΡΤΣΑ ΓΙΑ ΚΑΘΑΡΙΣΜΟ ΧΛΟΟΚΟΠΤΙΚΩΝ Κ.Λ.Π. Κωδ. 40-11730 12 € |
| ΛΑΔΙ ΑΛΥΣΙΔΑΣ 1 L. Κωδ. 90406533 8 € | GEARTEX ΕΡ-C ΛΑΔΙ SAE 80W-90 ΓΙΑ PRO TRAC 1 L. Κωδ. 90306522 20 € | ΛΑΔΙ ΑΛΥΣΙΔΑΣ 4 L. ΒΙΟΠΟΙΚΙΟΔΟΜΗΣΙΜΟ Κωδ. 90406534 28 € | ΚΙΤ ΑΛΛΑΓΗΣ ΛΑΔΙΩΝ Κωδ. 40-11336 8 € | ΚΡΑΝΟΣ ΠΡΟΣΤΑΣΙΑΣ ΜΕ ΩΤΟΑΣΠΙΔΕΣ Κωδ. 40-11700 46 € |

*οι διαστάσεις συσκευασίας εμφανίζονται με σειρά: Μήκος Χ Πλάτος Χ Ύψος (cm) Τιμές σε κόκκινο πλαίσιο συμπεριλαμβάνουν 24% ΦΠΑ και σε πράσινο 13% ΦΠΑ

ΑΕΡΙΣΤΗΡΕΣ



| ΑΕΡΙΣΤΗΡΕΣ ΓΚΑΖΟΝ | MPC1300 | MPC1500 ΔΥΟ ΑΞΟΝΕΣ | PRO CUT 400TG | PRO CUT 460TG |
|-------------------|--------------------|--------------------|--------------------|--------------------|
| Ισχύς / Κινητήρας | 230V / 1.3kw | 230V / 1.5kw | TG725X / 212cc | TG 725 / 212cc |
| Κίνηση | Ωθούμενη | Ωθούμενη | Ωθούμενη | Ωθούμενη |
| Πλάτος εργασίας | 30 cm | 33cm | 40cm | 46cm |
| Βάθος εργασίας | -0.9 / +0.5 cm | -1.2 / +0.5cm | -3.0 / +1.5cm | -3.0 / +0.5cm |
| Χωρητικότητα | 30l | 50l | 45l | - |
| Βάρος/Συσκευασία | 10.2 kg / 57X47X37 | 15 kg / 55X57X37 | 36,6 kg / 64X67X57 | 69,5 kg / 71X72X60 |

ΗΛΕΚΤΡΙΚΕΣ ΧΛΟΟΚΟΠΤΙΚΕΣ



| ΧΛΟΟΚΟΠΤΙΚΕΣ ΜΗΧΑΝΕΣ | SMART3200 | TME 1600 | SMART4400 |
|----------------------|---------------------------|--------------------------|--------------------------|
| Ισχύς / Κινητήρας | 230V / 1,2 kW | 230V / 1.6kw | 230V / 1,8 kW |
| Εκκίνηση | Ηλεκτρική | Ηλεκτρική | Ηλεκτρική |
| Κίνηση | Ωθούμενη | Ωθούμενη | Ωθούμενη |
| Πλάτος κοπής | 32 cm | 38 cm | 44 cm |
| Ρύθμιση ύψους | Ανά άξονα 3 θέσ. 25-65 mm | Κεντρική 6 θέσ. 25-75 mm | Κεντρική 7 θέσ. 20-75 mm |
| Χωρητικότητα κάδου | 30 l | 40 l | 55 l |
| Τροχοί | 140 / 165 mm | 150 / 200 mm | 165 / 250 mm |
| Βάρος/Συσκευασία | 8 kg / 40X60X35 | 13 kg / 43X71X41 | 16,5 kg / 50X80X42 |

ΑΚΡΟΚΟΦΤΕΣ

για φινιρίσμα γκαζόν

EC1400
 • 2 σε 1:
 Εξολοθρευτής ζιζανίων και ακροκόφτης σε ένα μηχανήμα
 • Προσαρμογή ύψους και γωνία της χειρολαβής



ΕΞΟΛΟΘΡΕΥΤΕΣ ΖΙΖΑΝΙΩΝ

ΓΙΑ ΞΕΧΟΡΤΑΡΙΣΜΑ-ΚΑΘΑΡΙΣΜΟ ΣΕ ΚΥΒΟΛΙΘΟΥΣ ΚΑΙ ΠΛΑΚΟΣΤΡΩΤΑ



| ΑΚΡΟΚΟΦΤΕΣ | EC1400 | EC2600 | EC7900 |
|--------------------|------------------|------------------|-----------------|
| Κινητήρας | 230V | 2-χρονος | TG145, 4-χρονος |
| Καθαρή ισχύς | 1.4 kW | 0.7 kW | 1.4 kW |
| Κυβισμός | - | 26 cc | 79.5 cc |
| Βάθος εργασίας | 15-25-38 mm | 10-20-30 mm | 10-25-62 mm |
| Ρυθμ. χειρολαβή | . | . | . |
| Βάρος / Συσκευασία | 6,8kg / 31x32x82 | 7,3kg / 31x33x85 | 24kg / 43x76x38 |

| ΕΠΑΓΓ. ΕΞΟΛΟΘΡ. ΖΙΖΑΝΙΩΝ | PRO WEED 710 |
|--------------------------|-----------------|
| Κινητήρας | TG595, 4-χρονος |
| Καθαρή ισχύς | 2,9 kW |
| Κυβ. κυλίνδρου | 173 cc |
| Κίνηση | Ωθούμενο |
| Πλ. εργασίας | 70 cm |
| Βάρος / Συσκευασία | 42kg / 56X81X55 |

*οι διαστάσεις συσκευασίας εμφανίζονται με σειρά: Μήκος Χ Πλάτος Χ Ύψος (cm) Τιμές σε κόκκινο πηλαιο συμπεριλαμβάνουν 24% ΦΠΑ και σε πράσινο 13% ΦΠΑ



ΧΛΟΟΚΟΠΤΙΚΕΣ



- 3-in-1**
- Συλλογή
- Οπίσθια Εκκένωση
- Mulching
- Πλευρική Εκκένωση
- 4 in 1**



329 €
3in1



349 €
3in1



399 €
4in1



ΔΩΡΟ
• Λάδι κινητήρα SAE30 0,6 lit

| ΧΛΟΟΚΟΠΤΙΚΕΣ | RAZOR 4210 | RAZOR 4210TR | RAZOR 4610TR/W |
|----------------------|---------------------------|---------------------------|---------------------------|
| Κινητήρας / Κυβισμός | TG150 / 79,8 cc / 1.2 kW | TG150 / 79,8 cc / 1.2 kW | TG470 / 139 cc / 2.3 kW |
| Κίνηση | Ωθούμενη | Αυτοκινούμενη | Αυτοκινούμενη |
| Πλάτος εργασίας | 42 cm | 42 cm | 46 cm |
| Ρύθμιση ύψους | Κεντρική 6 θέσεων 28-75mm | Κεντρική 6 θέσεων 28-75mm | Κεντρική 6 θέσεων 28-75mm |
| Χωρητικότητα | 45 l | 45 l | 65 l |
| Τροχοί | 6"/7" | 6"/7" | 7"/10" |
| Βάρος/Συσκευασία | 24kg / 52X72X44 | 25kg / 52X72X44 | 33kg / 57X74X49 |



NEO
419 €
4in1



NEO
449 €
4in1



NEO
738 €
4in1

| ΧΛΟΟΚΟΠΤΙΚΕΣ | RAZOR 4611TR/W | RAZOR 5121TR/W | RAZOR 5191TR/W |
|----------------------|---------------------------|---------------------------|--------------------------------|
| Κινητήρας / Κυβισμός | TG480 / 145 cc / 2.6 kW | TG580 / 170 cc / 2.9 kW | Honda GCV170 / 166 cc / 2.6 kW |
| Κίνηση | Αυτοκινούμενη | Αυτοκινούμενη | Αυτοκινούμενη |
| Πλάτος εργασίας | 46 cm | 51 cm | 51 cm |
| Ρύθμιση ύψους | Κεντρική 6 θέσεων 28-75mm | Κεντρική 6 θέσεων 28-75mm | Κεντρική 6 θέσεων 28-75mm |
| Χωρητικότητα | 65 l | 65 l | 65 l |
| Τροχοί | 7"/10" | 8"/11" | 8"/11" |
| Βάρος/Συσκευασία | 33 kg / 57X83X49 | 38.5 kg / 57X83X49 | 35.5 / 57X83X49 |



449 €
4in1



479 €
4in1



NEO
499 €
4in1

ΣΕΙΡΑ 3 τροχών

με αντοχή στο υψηλό χόρτο και στην ανώμαλη επιφάνεια, πολύ μεγάλη ευελιξία λόγω του εμπρόσθιου τροχού. Ιδανική για επαγγελματίες.

| ΧΛΟΟΚΟΠΤΙΚΕΣ | PREMIUM 4675TR/W | PREMIUM 5175TR/W | ZT 512TR/W |
|----------------------|---------------------------|---------------------------|---------------------------|
| Κινητήρας / Κυβισμός | TG470V / 139 cc / 2.3 kW | TG570V / 173 cc / 3.2 kW | TG670V / 196 cc / 3.6 kW |
| Κίνηση | Αυτοκινούμενη | Αυτοκινούμενη | Αυτοκινούμενη |
| Πλάτος εργασίας | 46 cm | 51 cm | 51 cm |
| Ρύθμιση ύψους | Κεντρική 6 θέσεων 25-75mm | Κεντρική 6 θέσεων 25-75mm | Κεντρική 6 θέσεων 30-80mm |
| Χωρητικότητα | 60 l | 75 l | 65 l |
| Τροχοί | 7"/11" | 7"/11" | 7"/11" |
| Βάρος/Συσκευασία | 32,7 kg / 54X72X48 | 35,8 kg / 56X77X48 | 39 kg / 57X78X49 |

*οι διαστάσεις συσκευασίας εμφανίζονται με σειρά: Μήκος Χ Πλάτος Χ Ύψος (cm) Τιμές σε κόκκινο πηλαιο συμπεριλαμβάνουν 24% ΦΠΑ και σε πράσινο 13% ΦΠΑ

ΧΛΟΟΚΟΠΤΙΚΕΣ



DANISH DESIGN

489 €
4in1



613 €

4in1



569 €

Μηδενικής στροφής

3in1



| ΧΛΟΟΚΟΠΤΙΚΕΣ | RAZOR 5140TR/W 4-SPEED | PREMIUM 5320TR/W | ZT 5110TR/W |
|----------------------|----------------------------|---------------------------|--------------------------|
| Κινητήρας / Κυβισμός | TG570 / 173 cc / 3.2 kW | TG670V / 196 cc / 3.66 kW | TG670V / 196 cc / 3.6 kW |
| Εκκίνηση | Χειρόμιζα | Χειρόμιζα | Χειρόμιζα |
| Κίνηση | Αυτοκινούμενη, 4 ταχύτητες | Αυτοκινούμενη | Αυτοκινούμενη |
| Πλάτος κοπής | 51 cm | 48 cm | 51 cm |
| Ρύθμιση ύψους | Κεντρική 6 θέσ.28-75 mm | Κεντρική 6 θέσ.28-75 mm | Κεντρική 6 θέσ.28-75 mm |
| Χωρητικότητα κάδου | 65 l | 65 l | 65 l |
| Τροχοί | 8"/11" | 8"/11" | 8"/11" |
| Βάρος/Συσκευασία | 38.5kg / 57X83X49 | 42.5kg / 57X90X49 | 40kg / 57X93X57 |



669 €

4in1



679 €

4in1



779 €

4in1



Πλαίσιο κοπής από αλουμίνιο

HONDA

| ΧΛΟΟΚΟΠΤΙΚΕΣ | PREMIUM 5370TR/WE | WLA 5321TR/W (Αλουμινίου) | WLA 5391TR/W (Αλουμινίου) |
|----------------------|--------------------------------|---------------------------|--------------------------------|
| Κινητήρας / Κυβισμός | TG670EV / 196 cc / 3.6 kW | TG670V / 196 cc / 3.6 kW | Honda GCV200 / 201 cc / 2.8 kW |
| Εκκίνηση | Χειρόμιζα + Ηλεκτρική εκκίνηση | Χειρόμιζα | Χειρόμιζα |
| Κίνηση | Αυτοκινούμενη | Αυτοκινούμενη | Αυτοκινούμενη |
| Πλάτος κοπής | 53 cm | 53 cm | 53 cm |
| Ρύθμιση ύψους | Κεντρική 6 θέσ.28-75 mm | Κεντρική 8 θέσ.15-80 mm | Κεντρική 8 θέσ.15-80 mm |
| Χωρητικότητα κάδου | 65 l | 65 l | 65 l |
| Τροχοί | 8"/11" | 8"/12" | 8"/12" |
| Βάρος/Συσκευασία | 42,5kg / 57X90X49 | 45kg / 61X92X47 | 45kg / 61X92X47 |

ΧΛΟΟΚΟΠΤΙΚΑ ΜΠΑΤΑΡΙΑΣ

209 €

3in1



60 €



Συμπεριλαμβάνεται μπαταρία και φορτιστής



899 €

Συμπεριλαμβάνεται μπαταρία και φορτιστής



4in1



* Ενδέχεται να διαφέρει ανάλογα με τις συνθήκες

| ΧΛΟΟΚΟΠΤΙΚΕΣ | RAZOR 3300LI | RAZOR 4200LI | LMZ5800TR |
|---------------------|-------------------------|-------------------------|------------------------------|
| Μπαταρία | 18V / 3,0 Ah | 40V / 2,5 Ah | 58V / 4,0 Ah/ χωρίς ψύκτριες |
| Ικανότητα εργασίας* | 250 m ² | 300 m ² | 600 m ² |
| Κίνηση | Οθούμενη | Οθούμενη | Αυτοκινούμενη, 4 ταχύτητες |
| Πλάτος κοπής | 33 cm | 42 cm | 51 cm |
| Ρύθμιση ύψους | Κεντρική 5 θέσ.30-70 mm | Κεντρική 6 θέσ.28-75 mm | Κεντρική 7 θέσ.26-90 mm |
| Χωρητικότητα κάδου | 30 l | 45 l | 60 l |
| Τροχοί | 5.5"/6.5" | 6"/7" | 8"/10" |
| Βάρος/Συσκευασία | 10,6kg / 41X69X33 | 21kg / 52X73X46 | 30kg / 60X90X55 |

*οι διαστάσεις συσκευασίας εμφανίζονται με σειρά: Μήκος Χ Πλάτος Χ Ύψος (cm) Τιμές σε κόκκινο πλαίσιο συμπεριλαμβάνουν 24% ΦΠΑ και σε πράσινο 13% ΦΠΑ

ΧΛΟΟΚΟΠΤΙΚΑ ΤΡΑΚΤΕΡ



1689 €



3in1



2159 €



ΧΛΟΟΚΟΠΤΙΚΑ ΤΡΑΚΤΕΡ

RIDER 6110E

RIDER 7600E

| | | |
|--------------------------|--------------------------------------|--|
| Κινητήρας / Κυβισμός | Loncin / 196 cc / 4.8 Kw | Loncin / 432 cc / 8.8 Kw Max |
| Ταχύτητες | 4 έμπροσθεν + 1 όπισθεν | 5 έμπροσθεν + 1 όπισθεν |
| Εκκίνηση | Χειροκίνητα + 12V Ηλεκτρική εκκίνηση | Χειροκίνητα + 12V Ηλεκτρική εκκίνηση |
| Πλάτος κοπής | 61 cm | 76 cm |
| Ύψος λεπίδας | 5 θέσ. 35-75 mm | 6 θέσ. 30-76 mm |
| Σύστημα κοπής | Οπίσθια συλλογή | Οπίσθια συλλογή, πλευρική εκκένωση, ψιλοτεμαχισμός |
| Λεπίδες / Κάδος συλλογής | 1 / 150l | 1 / 170l |
| Τροχοί | 10"/13" | 10"/15" |
| Βάρος/Συσκευασία | 115 kg / 75X150X75 | 160 kg / 92X171X77 |

ΧΛΟΟΚΟΠΤΙΚΟ ΤΡΑΚΤΕΡ

TTC108H

| | |
|----------------------|-----------------------------------|
| Κινητήρας / Κυβισμός | Loncin / 452 cc / 9.2 Kw Max |
| Ταχύτητες | Μετάδοση Υδροστατική |
| Εκκίνηση | 12V Ηλεκτρική εκκίνηση |
| Πλάτος κοπής | 108 cm |
| Ύψος λεπίδας | 7 θέσ. 30-90 mm |
| Σύστημα κοπής | Πλευρική εκκένωση, ψιλοτεμαχισμός |
| Λεπίδες | 2 |
| Ακτίνα στροφής | 45 cm |
| Τροχοί | 15"/18" |
| Βάρος/Συσκευασία | 192 kg / 115X170X85 |

NEO

3379 €



NEO



ΧΛΟΟΚΟΠΤΙΚΟ ΤΡΑΚΤΕΡ

TTC102H

| | |
|----------------------|------------------------------|
| Κινητήρας / Κυβισμός | Loncin / 452 cc / 9.2 Kw Max |
| Ταχύτητες | Μετάδοση Υδροστατική |
| Εκκίνηση | 12V Ηλεκτρική εκκίνηση |
| Πλάτος κοπής | 102 cm |
| Ύψος λεπίδας | 7 θέσ. 30-90 mm |
| Σύστημα κοπής | Οπίσθια συλλογή |
| Λεπίδες | 2 |
| Ακτίνα στροφής | 45 cm |
| Τροχοί | 15"/18" |
| Κάδος συλλογής | 245 l |
| Βάρος/Συσκευασία | 192 kg / 115X170X85 |

ΑΞΕΣΟΥΑΡ



Μπάρα έλξης
Κωδ. 90063126

49 €



Σύστημα Ψιλοτεμαχισμού
(mulching)
Κωδ. 90063127

75 €

3799 €

*οι διαστάσεις συσκευασίας εμφανίζονται με σειρά: Μήκος Χ Πλάτος Χ Ύψος (cm) Τιμές σε κόκκινο πλαίσιο συμπεριλαμβάνουν 24% ΦΠΑ και σε πράσινο 13% ΦΠΑ



ΧΛΟΟΚΟΠΤΙΚΑ ΤΡΑΚΤΕΡ

| | |
|--|---|
| <p>ΑΕΡΙΣΤΗΡΑΣ ΓΚΑΖΟΝ Πλάτος εργασίας: 120 cm Βάρος: 42 kg Συσκευασία: 48X129X24</p>  <p>Κωδ. προϊόντος 90053038</p> <p>349 €</p> | <p>ΣΒΑΡΝΑ ΜΕ ΕΛΑΣΜΑ Πλάτος εργασίας: 120 cm Βάρος: 12,6 kg Συσκευασία: 31X122X12</p>  <p>Κωδ. προϊόντος 90053035</p> <p>159 €</p> |
| <p>ΣΚΟΥΠΑ Πλάτος εργασίας: 96 cm Χωρητικότητα: 300 l. Βάρος: 31 kg Συσκευασία: 44X120X34</p>  <p>Κωδ. προϊόντος 90053031</p> <p>329 €</p> | <p>ΤΡΕΪΛΕΡ ΜΕΓΑΛΟ ΜΕ ΔΟΚΟ ΕΛΞΗΣ Χωρητικότητα: 300 kg Μέγεθος: 154x95x35 cm Βάρος: 63 kg Συσκευασία: 49X155X24</p>  <p>Κωδ. προϊόντος 90053030</p> <p>369 €</p> |
| <p>ΔΙΑΝΟΜΕΑΣ ΛΙΠΑΣΜΑΤΟΣ-ΑΛΑΤΙΟΥ Πλάτος διανομής: Έως 2 m Χωρητικότητα: 60 l. Βάρος: 12,2 kg Συσκευασία: 55X76X43</p>  <p>Κωδ. προϊόντος 90053036</p> <p>235 €</p> | <p>ΤΡΕΪΛΕΡ ΜΙΚΡΟ ΜΕ ΔΟΚΟ ΕΛΞΗΣ Χωρητικότητα: 150 kg Μέγεθος: 97x76x30 cm Βάρος: 35 kg Συσκευασία: 49X108X20</p>  <p>Κωδ. προϊόντος 90053034</p> <p>289 €</p> |
| <p>ΕΠΙΦΑΝΕΙΑΚΟΣ ΑΕΡΙΣΤΗΡΑΣ Πλάτος εργασίας: 96 cm Βάρος: 15,1 kg Συσκευασία: 31X106X9</p>  <p>Κωδ. προϊόντος 90053033</p> <p>159 €</p> | <p>ΚΑΛΥΜΜΑ ΓΙΑ RIDER 6110/7600 Συσκευασία: 31X31X9</p>  <p>Κωδ. προϊόντος 40-11726</p> <p>59 €</p> |

ΘΑΜΝΟΚΟΠΤΙΚΑ

| | | |
|---|---|--|
| <p>ΒΟΥΡΤΣΑ ΜΕΤΑΛΛΙΚΗ 6" Κωδ. 40-11736</p>  <p>NEO</p> <p>18 €</p> | <p>ΒΟΥΡΤΣΑ ΜΕΤΑΛΛΙΚΗ 8" Κωδ. 40-11737</p>  <p>NEO</p> <p>20 €</p> | <p>ΒΟΥΡΤΣΑ ΝΑΥΛΟΝ 8" Κωδ. 40-11738</p>  <p>NEO</p> <p>20 €</p> |
| <p>ΚΕΦΑΛΗ ΘΑΜΝΟΚΟΠΤΙΚΟΥ ΣΤΑΝΤΑΡ Κωδ. 451519</p>  <p>11 €</p> | <p>ΚΕΦΑΛΗ ΘΑΜΝΟΚΟΠΤΙΚΟΥ LUX Κωδ. 436546</p>  <p>12 €</p> | <p>ΚΕΦΑΛΗ ΘΑΜΝΟΚΟΠΤΙΚΟΥ ΑΛΟΥΜΙΝΙΟΥ PRO Κωδ. 436547</p>  <p>15 €</p> |
| <p>ΔΙΣΚΟΣ ΚΟΠΗΣ ΤΡΙΩΝ ΔΟΝΤΙΩΝ 25.4 MM HOLE Κωδ. 5603-250</p>  <p>7 €</p> | <p>ΔΙΣΚΟΣ ΚΟΠΗΣ ΟΚΤΩ ΔΟΝΤΙΩΝ 25.4 MM HOLE Κωδ. 5608-250</p>  <p>9,90 €</p> | <p>ΔΙΣΚΟΣ ΚΟΠΗΣ 80 ΔΟΝΤΙΩΝ 25.4 MM HOLE Κωδ. 5680-250</p>  <p>11,50 €</p> |
| <p>ΕΠΑΓΓΕΛΜΑΤΙΚΗ ΣΩΝΗ Κωδ. 40-11710</p>  <p>39 €</p> | <p>ΦΑΚΟΣ LED ΜΕ ΑΝΤΑΠΟΡΑ ΚΑΙ ΦΟΡΤΙΣΤΗ Κωδ. 90067095</p>  <p>39 €</p> | <p>ΚΕΦΑΛΗ ΕΞΟΛΟΘΡΕΥΤΗ ΖΙΖΑΝΙΩΝ Κωδ. 441124</p>  <p>45 €</p> |



20V**LITHIUM
SERIES****NEO****HFX2000**

- Χαμηλό βάρος: 4,95 Kg
- Τηλεσκοπικός άξονας: 132 -170 cm
- Ρυθμιζόμενη μπροστινή λαβή

185 €**307 €****443 €****NEO**

| ΣΚΑΠΤΙΚΑ | HFX2000 | CTX2000 SOLO | FRX2000 SOLO |
|--------------------|-----------------------------|-------------------|-------------------------|
| Ταχύτητες | 1 έμπροσθεν | 1 έμπροσθεν | 2 έμπροσθεν + 1 όπισθεν |
| Πλάτος εργασίας | 15.5 cm | 36 cm | 40 cm |
| Βάθος εργασίας | 16 cm | 21 cm | 26 cm |
| Τροχοί μεταφοράς | - | Ναι | Ναι |
| Συμπεριλαμβάνει | 4.0 Ah + μονό ταχυφορτιστής | - | - |
| Λειτουργία (4 Ah)* | 23 min | 20 min (2 x 4 AH) | 25 min (2 x 5 AH) |
| Βάρος/Συσκευασία | 6 Kg / 120x25x136 | 10Kg / 38x61x61 | 25Kg / 42x58x59 |

139 €**309 €****+****NEO****115 €****NEO****142 €**

| ΣΕΙΡΑ 20 V | LBX2000 ΦΥΣΙΤΗΡΑΣ | MPX2000 SOLO ΕΞΑΕΡΙΣΤΗΡΑΣ | WRX2000 ΚΑΘΑΡΙΣΤΗΣ ΑΡΜΩΝ | STX2000 ΕΚΧΙΟΝΙΣΤΙΚΟ |
|----------------------|--|---|--|--|
| Λειτουργίες | Μεταβλητή ταχύτητα 105-150 km/h | 36 cm πλάτος εργασίας. -1,2 / +0,6 cm βάθος εργασίας | Πλάτος εργασίας 0,5 cm. Βούρτσα ø 10 cm. Ταχύτητα βούρτσας 1200 rpm | Πλάτος εργασίας 28 cm. Απόσταση από 2-5μ. Ρυθμιζόμενη λαβή |
| Βάρος χωρίς μπαταρία | 1.9 kg | 11.25 kg | 2.2 kg | 4.15 kg |
| Συμπεριλαμβάνει | Μπαταρία 4,0 Ah + μονός ταχυφορτιστής | Ρολό τσουγκράνας γκαζόν + ρολό scarifier | Μπαταρία 2,0 Ah + μονός ταχυφορτιστής + 1 τμχ νύθλον βούρτσα + 1 τμχ ατσάλινη βούρτσα | - |
| Λειτουργία (4 Ah)* | 12 min | 30 min (2 x 4 AH) | 35 min | 24 min |
| Βάρος/Συσκευασία | 2,6Kg / 38x66x52 | 11,25Kg / 38x46x60 | 2,6Kg / 12x20x86 | 4,15Kg / 36x31x54 |

Μονός
ταχυφορτιστής**22 €**Κωδ.
90063242Διπλός
ταχυφορτιστήςΚωδ.
90063241**39 €****Φορτιστές**

- Με ένδειξη φόρτισης
- Για όλες τις 20V μπαταρίες
- Φόρτιση από 230V

Κωδ.
90063245**43 €**Κωδ.
90063246**69 €**Κωδ.
90063247**95 €****ΧΡΟΝΟΣ ΦΟΡΤΙΣΗΣ**Μονός / Διπλός
ταχυφορτιστής2.0 AH
60 min4.0 AH
120 min5.0 AH
150 min

ΟΔΗΓΙΕΣ ΤΗΣ TEXAS ΓΙΑ ΔΙΑΤΗΡΗΣΗ ΧΩΡΗΤΙΚΟΤΗΤΑΣ ΤΗΣ ΜΠΑΤΑΡΙΑΣ
Όταν δεν χρησιμοποιείτε τα μηχανήματα μπαταρίας για μεγάλο διάστημα, αποθηκεύστε την μπαταρία σε ξηστό και ξηρό περιβάλλον. Μην την αφήνετε πάνω στο μηχανήμα ή στον φορτιστή.
Η μπαταρία πρέπει να αποθηκεύεται πλήρως φορτισμένη και κάθε 2 μήνες να επαναφορτίζεται πλήρως.

*οι διαστάσεις συσκευασίας εμφανίζονται με σειρά: Μήκος Χ Πλάτος Χ Ύψος (cm) Τιμές σε κόκκινο πλαίσιο συμπεριλαμβάνουν 24% ΦΠΑ και σε πράσινο 13% ΦΠΑ



| ΣΕΙΡΑ 20 V | GSX2000 SOLO | HTX2000 | CSX2000 | CHX2000 SOLO |
|----------------------|--|--------------------------------------|--|---|
| Λειτουργίες | Κοπή δύο επιπέδων 25mm/35mm. Αισθητήρας αφής. Εμφάνιση πληροφοριών | Πλάτος κοπής 15 mm. Λεπίδα 52 cm | Οδηγός ράβδου 25 cm. Ταχύτητα αλυσίδας 5 m/s | Οδηγός ράβδου 12,5 cm. Ταχύτητα αλυσίδας 8,5-11 m/s |
| Βάρος χωρίς μπαταρία | 0.9 kg | 2.1 kg | 2.7 kg | 1.2 kg |
| Συμπεριλαμβάνει | Εργαλεία | Μπαταρία 2,0 Ah + μόνος ταχυφορτιστή | Μπαταρία 4,0 Ah + μόνος ταχυφορτιστής | - |
| Χωρητικότητα (4 Ah)* | - | 35 min (4 Ah) | - | - |
| Βάρος/Συσκευασία | 0.9Kg / 34x18x13 | 2,1Kg / 18x96x22 | 2,7Kg / 22x42x22 | 1,2Kg / 46x22x12 |

+ **ΑΞΕΣΟΥΑΡ** **ΕΠΙΠΛΕΟΝ ΛΕΠΙΔΕΣ** Για GTX2000 12 τεμ. Art. no. 90070009 **10 €**



| ΣΕΙΡΑ 20 V | GTX2000 | PHX2000 | PCX2000 | PHX2000 + PCX2000 |
|----------------------|--|--|--|---|
| Λειτουργίες | Πλαστική λεπίδα. Φυτοφύλακας. Ρυθμιζόμενη κεφαλή κοπής | Πλάτος κοπής 15 mm. Λεπίδα 43 cm. Μήκος 2,78 μ | Οδηγός ράβδου 19 cm. Μήκος 2,59 μ. Ταχύτητα αλυσίδας 5 m/s | Πλάτος κοπής 15 mm. Λεπίδα 43 cm. Μήκος 2,78 m + Οδηγός ράβδου 19 cm. Μήκος 2,59 m. Ταχύτητα αλυσίδας 5 m/s |
| Βάρος χωρίς μπαταρία | 1.8 kg | 3.1 kg | 3.0 kg | 3.1 / 3.0 kg |
| Συμπεριλαμβάνει | Μπαταρία 2,0 Ah + μόνος ταχυφορτιστής | Μπαταρία 2,0 Ah + μόνος ταχυφορτιστής + Ζώνη | Μπαταρία 2,0 Ah + μόνος ταχυφορτιστής + Ζώνη | Μπαταρία 2,0 Ah + μόνος ταχυφορτιστής + Ζώνη |
| Χωρητικότητα (4 Ah)* | 30 min (4Ah) | 40 min (4Ah) | - | - |
| Βάρος/Συσκευασία | 1.8Kg / 12x28x91 | 3.1 Kg / 15x17x140 | 3Kg / 11x22x140 | 3.1Kg / 15x17x140 |



46 €



53 €



92 €

| ΣΕΙΡΑ 2X20 V | IDX2000 SOLO ΔΡΑΠΑΝΟΚΑΤΣΑΒΙΔΟ | IFX2000 SOLO ΑΕΡΟΣΥΜΠΙΕΣΤΗΣ | WGX2000 SOLO ΠΙΣΤΟΛΙ ΥΨΗΛΗΣ ΠΙΕΣΗΣ |
|-----------------------------------|---|---|---|
| Λειτουργίες | Κρουστικό τρυπάνι 2 Ταχυτήτων. Μέγιστη ροπή 22 Nm | πίεση 10 bar/150 PSI. παροχή αέρα 25L/min | 2 Ταχύτητες. Μέγ. πίεση 1.5 / 2.4 Μπα. Μέγιστη εκτόξευση 8 m |
| Συμπεριλαμβάνει | - | 3 ακροφύσια | Μπουκάλι απορριπτακτικού. Μπάρα επέκτασης. Ακροφύσιο 5 σε 1. 4.6 m Σωλήνας νερού. |
| Βάρος/Συσκευασία (χωρίς μπαταρία) | 0.95 kg / 8x11x11 | 0.9 kg / 9x22x19 | 1.4 kg / 9x36x34 |

*οι διαστάσεις συσκευασίας εμφανίζονται με σειρά: Μήκος Χ Πλάτος Χ Ύψος (cm) Τιμές σε κόκκινο πλῆσιμο συμπεριλαμβάνουν 24% ΦΠΑ και σε πράσινο 13% ΦΠΑ

20V+
LITHIUM
SERIES



2 X 20V
- MORE POWER



| 2 x 20V / ΧΛΟΟΚΟΠΤΙΚΕΣ | LMX2033 | LMX2037 | LMX2044 |
|--------------------------------------|--------------------------------------|--|--|
| Συνιστώμενη έκταση (4 Ah)* | 250 m ² | 550 m ² | 650 m ² |
| Κίνηση | Ωθούμενη | Ωθούμενη | Ωθούμενη |
| Πλάτος εργασίας | 33 cm | 37 cm | 44 cm |
| Λειτουργίες κοπής | Οπίσθια εκκένωση, Οπίσθια συλλογή | Mulching, Οπίσθια εκκένωση, Οπίσθια συλλογή | Mulching, Οπίσθια εκκένωση, Οπίσθια συλλογή |
| Ρύθμιση ύψους | Κεντρική 5 θέσεις. 25-65 mm | Κεντρική 6 θέσεις. 25-75 mm | Κεντρική 6 θέσεις. 25-70 mm |
| Χωρητικότητα κάδου | 35 l | 40 l | 50 l |
| Τροχοί | 150/150 mm | 150/180 mm | 175/225 mm |
| Συμπεριλαμβάνει | 2x2.0Ah Μπαταρία + ταχυφορτιστής | 2x4.0Ah Μπαταρία + ταχυφορτιστής | 2x4.0Ah Μπαταρία + ταχυφορτιστής |
| Βάρος/Συσκευασία (χωρίς μπαταρία) | 10.6 kg / 41x64x43 | 12.6 kg / 39x28x50 | 12.6 kg / 37x87x53 |



2 X 20V
- MORE POWER

+ ΑΞΕΣΟΥΑΡ
Κωδ. 464998
Ράβδος Προέκτασης
για το BMX2020
70 cm

29 €



| ΣΕΙΡΑ 20V | CSX2020 SOLO | HTX2020 SOLO | BVX2020 SOLO | BCX2020 SOLO | BMX2020 SOLO |
|--------------------------------------|--|--|---|-----------------------------------|---|
| Λειτουργίες κοπής | 40 cm μήκος λάμας. Ταχύτητα αλυσίδας 15 m/s | 61 cm μήκος λάμας. 25 mm Διάμετρος κλαδιού. Περιστρεφόμενη χειρολαβή | Ταχύτητα αέρα 245 km/h. Παροχή 11,3m ³ /min. 15 L Χωρητικότητα σάκου | 35 cm Μεσινέζα. 25.5 cm Λεπίδα | Μεσινέζα. Λεπίδα. Αλυσοπρίονο. Μπροντουροκόφτης |
| Συμπεριλαμβάνει | Προστατευτικό μπάρας | Προστατευτικό μπάρας | - | Ζώνη | Ζώνη + 3 κεφαλές |
| Τύπος μοτέρ | Χωρίς ψήκτες | Ψήκτες | Χωρίς ψήκτες | Χωρίς ψήκτες | Χωρίς ψήκτες |
| Βάρος/Συσκευασία (χωρίς μπαταρία) | 3.9 Kg | 3.2 kg | 2.28 kg | 3.9 kg | 4.8 kg |

*οι διαστάσεις συσκευασίας εμφανίζονται με σειρά: Μήκος Χ Πλάτος Χ Ύψος (cm) Τιμές σε κόκκινο πλαίσιο συμπεριλαμβάνουν 24% ΦΠΑ και σε πράσινο 13% ΦΠΑ

ΜΗΧΑΝΗΜΑΤΑ ΜΠΑΤΑΡΙΑΣ 58V



ΔΕΝ ΠΕΡΙΛΑΜΒΑΝΟΥΝ ΜΠΑΤΑΡΙΑ ΚΑΙ ΦΟΡΤΙΣΤΗ

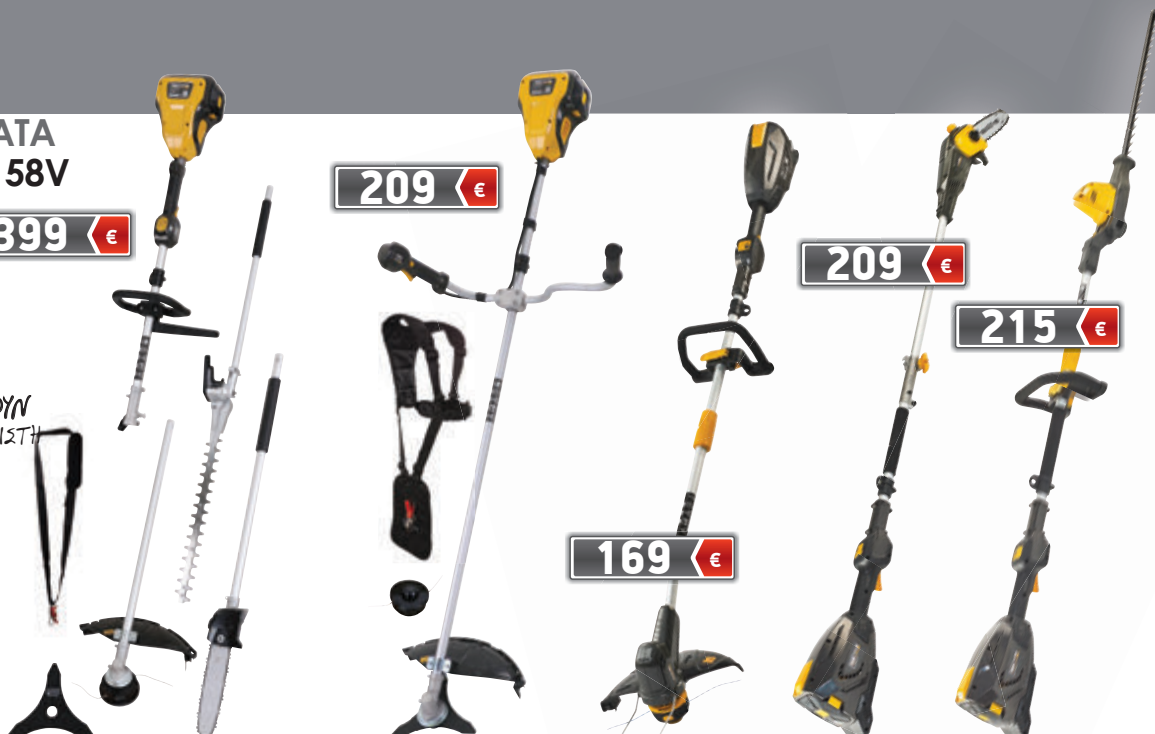

399 €

209 €

209 €

215 €

169 €

| ΣΕΙΡΑ 58V | BMZ5800 | BCZ5800 | GTZ5800 | PCZ5800 | PHZ5800 |
|-----------------------------------|---|-------------------------------|------------------------------------|---|---|
| Μπαταρία | 58V | 58V | 58V | 58V | 58V |
| Λειτουργίες | 40 cm μεσινέζα. 25 cm λεπίδα. 25 cm αλυσοπρίονο. 55 cm Μπροντουροκόφτης | 40 cm μεσινέζα. 25 cm λεπίδα. | Ταπή go 30 cm. Προστατευτικό φυτών | Μήκος λάμας 20 cm. μήκος έως 2,1 m. Ταχύτητα αλυσίδας 5 m/s | Πλάτος κοπής 22 mm. Λάμα 52 cm. Μήκος έως 2,2 m |
| Τύπος κινητήρα | Ψήκτες | Ψήκτες | Ψήκτες | Ψήκτες | Ψήκτες |
| Μέγ. χρόνος εργασίας* | 40 λ. (4.0 Ah) | 45 λ. (4.0 Ah) | 60 λ. (4.0 Ah) | 60 λ. (4.0 Ah) | 60 λ. (4.0 Ah) |
| Συμπεριλ. | Κλασική ζώνη | Επαγγελματική ζώνη | Κλασική ζώνη | Κλασική ζώνη | Κλασική ζώνη |
| Βάρος/Συσκευασία (χωρίς μπαταρία) | 6,1 - 7,2 kg / 35X110X34 | 3,6 kg / 21X184X18 | 3,6 kg / 20X109X24 | 5,4 kg / 19X109X23 | 5,5 kg / 20X130X23 |

* Ενδέχεται να διαφέρει ανάλογα με τις συνθήκες

ΜΗΧΑΝΗΜΑΤΑ ΜΠΑΤΑΡΙΑΣ 58 V

ΔΕΝ ΠΕΡΙΛΑΜΒΑΝΟΥΝ ΜΠΑΤΑΡΙΑ ΚΑΙ ΦΟΡΤΙΣΤΗ



164 €

199 €

249 €

239 €

| ΣΕΙΡΑ 58V | LBZ5800 | HTZ5800 | TCZ5800 | CSZ5800 |
|-----------------------------------|--|---------------------------------|--|--|
| Μπαταρία | 58V | 58V | 58V | 58V |
| Λειτουργίες | Ταχύτητα φυστήρα 230 km/h. Με λειτουργία turbo | Πλάτος κοπής 22 mm Λεπίδα 65 cm | Μήκος λάμας. 25cm Ταχύτητα αλυσίδας 15 m/s | Μήκος λάμας. 45cm Ταχύτητα αλυσίδας 11,5 m/s |
| Μέγ. χρόνος εργασίας* | 30 λ. (4.0 Ah) | 60 λ. (4.0 Ah) | 40 λ. (4.0 Ah) | 35 λ. (4.0 Ah) |
| Τύπος κινητήρα | χωρίς ψήκτες | ψήκτες | χωρίς ψήκτες | χωρίς ψήκτες |
| Συμπεριλ. | - | Θήκη μπαταρίας για τη μέση | Θήκη μπαταρίας για τη μέση | - |
| Βάρος/Συσκευασία (χωρίς μπαταρία) | 2,0 kg / 25X51X30 | 3,0 kg / 24X118X22 | 2,8 kg / 27X50X34 | 3,8 kg / 30X46X32 |

* Ενδέχεται να διαφέρει ανάλογα με τις συνθήκες

ΑΞΕΣΟΥΑΡ

ΜΠΑΤΑΡΙΑ 58V / 2,0 Ah

Συσκευασία: 8X12X15

169 €



Κωδ. προϊόντος 90070051

ΜΠΑΤΑΡΙΑ 58V / 4,0 Ah

Συσκευασία: 12X20X16

199 €



Κωδ. προϊόντος 90070052

ΜΠΑΤΑΡΙΑ 58V / 5,0 Ah

Συσκευασία: 12X20X16

289 €



Κωδ. προϊόντος 90070053

ΤΑΧΥΦΟΡΤΙΣΤΗΣ 60 min (2.0 Ah) 120 min (4.0 Ah) Συσκευασία: 16X23X11

59 €



Κωδ. προϊόντος 90070054

ΘΗΚΗ ΜΠΑΤΑΡΙΑΣ ΓΙΑ ΤΗ ΜΕΣΗ Συσκευασία: 21X31X9

62 €



Κωδ. προϊόντος 90070056

ΤΗΛΕΣΚΟΠΙΚΗ ΡΑΒΔΟΣ ΓΙΑ PCZ5800 94 cm Συσκευασία: 7X7X97

19 €



Κωδ. προϊόντος 90070055

ΤΗΛΕΣΚΟΠΙΚΗ ΡΑΒΔΟΣ ΓΙΑ BMZ5800 81 cm Συσκευασία: 6X86X10

19 €



Κωδ. προϊόντος 90070066

*οι διαστάσεις συσκευασίας εμφανίζονται με σειρά: Μήκος X Πλάτος X Ύψος (cm) Τιμές σε κόκκινο ηλπίσιο συμπεριλαμβάνουν 24% ΦΠΑ και σε πράσινο 13% ΦΠΑ

ΘΑΜΝΟΚΟΠΤΙΚΑ - ΠΟΛΥΜΗΧΑΝΗΜΑΤΑ



| ΠΟΛΥΜΗΧΑΝΗΜΑΤΑ | SMART COMBI 100 | BCU33M | BCU52M |
|-------------------|---|---|---|
| Κινητήρας | 230V | 2-χρονος | 2-χρονος |
| Ισχύς/κυβισμός | 0,9 kW | 0,9 kW / 33 cc | 1,3 kW / 52 cc |
| Πλάτος εργασίας | 36 cm μεσινέζα / 25 cm λεπίδα / 25 cm αλυσοπίριο / 41 cm μπορντουροψάθιδο / 55cm τηλεσκοπική ράβδος | 43 cm μεσινέζα / 25 cm λεπίδα / 25 cm αλυσοπίριο / 41 cm μπορντουροψάθιδο | 43 cm μεσινέζα / 25 cm λεπίδα / 25 cm αλυσοπίριο / 41 cm μπορντουροψάθιδο |
| Λεπίδα | Με 3 δόντια | Με 3 δόντια | Με 3 δόντια + 80 δόντια |
| Βάρος/ Συσκευασία | 2,5 kg (δίχως αξεσουάρ) / 12X120X27 | 5,5 kg (δίχως αξεσουάρ) / 28X28X113 | 6,1 kg (δίχως αξεσουάρ) / 30X113X28 |

ΑΞΕΣΟΥΑΡ: BCU33M / BCU52M

52 € 135 € 55 € 17 €

Κωδ. 90067063 Κωδ. 90067080 Κωδ. 90067081 Κωδ. 90067082

| ΑΞΕΣΟΥΑΡ: BCU33M / BCU52M | ΡΑΒΔΟΣ ΠΡΟΕΚΤΑΣΗΣ | ΑΚΡΟΚΟΦΤΗΣ ΓΚΑΖΟΝ | ΣΑΡΩΘΡΟ | ΦΥΣΗΤΗΡΑΣ |
|---------------------------|-------------------|-------------------|-------------------|-------------------|
| Μήκος | 70 cm | 76 cm | 75 cm | 75 cm |
| Διάμετρος | - | 4,0 cm | 24,5 cm | - |
| Πλ. εργασίας | - | - | 60 cm | - |
| Βάρος/ Συσκευασία | 0,5 kg / 4X4X75 | 2,6 kg / 27X27X79 | 4,5 kg / 26X26X80 | 1,5 kg / 24X24X61 |



| ΘΑΜΝΟΚΟΠΤΙΚΑ | BCU43 | BCP5200 |
|------------------|-------------------------------|-------------------------------|
| Κινητήρας | 2-χρονος | 2-χρονος |
| Κυβισμός | 43 cc | 52 cc |
| Πλάτος εργασίας | Μεσινέζα 43 cm / Λεπίδα 25 cm | Μεσινέζα 43 cm / Λεπίδα 25 cm |
| Βάρος/Συσκευασία | 7,8 kg / 30X31X183 | 8,7 kg / 30X41X185 |

259 €

4-ΧΡΟΝΟΣ ΚΙΝΗΤΗΡΑΣ:

- Χαμηλότερες στροφές/λεπτό (χαμηλότερος θόρυβος και λιγότερες δονήσεις)
- πιο άνετο στην εργασία
- πιο ανθεκτικό
- Με ξεχωριστό δοχείο λαδιού και ξεχωριστό δοχείο βενζίνης.

+

| ΘΑΜΝΟΚΟΠΤΙΚΟ ΤΕΤΡΑΧΡΟΝΟ | BC358D |
|-------------------------|------------------------------------|
| Κινητήρας | 4-χρονος |
| Κυβισμός | 35,8 cc |
| Πλάτος εργασίας | 25 cm με δίσκο / 42 cm με μεσινέζα |
| Βάρος/Συσκευασία | 8,2 kg / 32X108X30 |

*οι διαστάσεις συσκευασίας εμφανίζονται με σειρά: Μήκος X Πλάτος X Ύψος (cm) Τιμές σε κόκκινο πλαίσιο συμπεριλαμβάνουν 24% ΦΠΑ και σε πράσινο 13% ΦΠΑ

ΚΑΤΑΣΤΡΟΦΕΙΣ ΓΕΩΡΓΙΚΟΙ - ΕΠΑΓΓΕΛΜΑΤΙΚΟΙ



499 €



735 €

Εμπρός κεφαλή καταστροφέα, με προστατευτικό κάλυμμα, για εύκολη εργασία γύρω από τα δέντρα.

| ΚΑΤΑΣΤΡΟΦΕΑΣ ΜΕΣΙΝΕΖΑΣ | PRO TRIM 600 | PRO TRIM 600TR |
|-----------------------------------|------------------|------------------|
| Κινητήρας | TG595, 4-χρονος | TG595, 4-χρονος |
| Καθαρή ισχύς / Κυβισμός κυλίνδρου | 2,9 kW / 173 cc | 2,9 kW / 173 cc |
| Κίνηση | Ωθούμενη | Αυτοκινούμενη |
| Πλάτος κοπής | 60 cm | 60 cm |
| Βάρος/ Συσκευασία | 33 kg / 56X81X56 | 46 kg / 60X81X54 |



989 €



NEO

1035 €

| ΧΛΟΟΚΟΠΤΙΚΟ ΜΕ ΡΑΒΔΟ ΚΟΠΗΣ | CB8700 | CB8750 |
|-----------------------------------|----------------------------|----------------------------|
| Κινητήρας | Loncin / Βενζίνης 4-χρονος | Loncin / Βενζίνης 4-χρονος |
| Καθαρή ισχύς / Κυβισμός κυλίνδρου | 2,5 kW / 159 cc | 4,2 kW / 196 cc |
| Κίνηση | Αυτοκινούμενη | Αυτοκινούμενη |
| Πλάτος κοπής / Σύστημα κοπής | 87 cm / μονής λεπίδας | 87 cm / μονής λεπίδας |
| Βάρος/ Συσκευασία | 64 kg / 57X86X58 | 64 kg / 57X86X58 |



1075 €

Πραγματοποιεί mulching (ψηλοτεμαχισμό) για ψηλά χόρτα και θάμνους



NEO

1056 €

δύο τρόποι εμπρός στήριξης

1169 €

| ΚΑΤΑΣΤΡΟΦΕΙΣ ΑΓΡΙΟΧΟΡΤΩΝ | MULTICUT 610 | MULTI CUT 580TG | MULTI CUT 580H |
|------------------------------|---------------------------------------|--------------------------------|--------------------------------|
| Κινητήρας | Loncin βενζίνης 4-χρονος | Loncin βενζίνης 4-χρονος | Honda GCV200 βενζίνης 4-χρονος |
| Καθαρή Ισχύς / Κυβισμός | 3,6 kW / 196cc | 4,5 kW / 224 cc | 4,2 kW / 201cc |
| Κίνηση / Ταχύτητες | Αυτοκινούμενη / 1 μεταβλητή | Αυτοκινούμενη / 1.8 / 3.0 km/h | Αυτοκινούμενη / 1.8 / 3.0 km/h |
| Πλάτος εργασίας / Ύψος κοπής | 61cm / 25-75mm | 58cm / 40-90mm | 58cm / 40-90mm |
| Σύστημα κοπής | μαχαίρι mulcher με ηλεκτρική εκκένωση | Mulching / Ψηλοτεμαχισμός | Mulching / Ψηλοτεμαχισμός |
| Βάρος / Συσκευασία | 60 kg / 70X115X65 | | |

*οι διαστάσεις συσκευασίας εμφανίζονται με σειρά: Μήκος Χ Πλάτος Χ Ύψος (cm) Τιμές σε κόκκινο πλαίσιο συμπεριλαμβάνουν 24% ΦΠΑ και σε πράσινο 13% ΦΠΑ

ΦΥΣΗΤΗΡΕΣ-ΣΑΡΩΘΡΑ

89 €

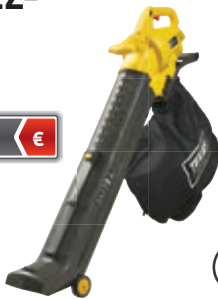

85 €



145 €



2-in-1

209 €



| ΦΥΣΗΤΗΡΕΣ - ΣΑΡΩΘΡΑ | BVC2800 | BVA3000 | BVX3000P | GBV270 |
|---------------------|------------------|------------------|------------------|------------------|
| Κινητήρας | 230V | 230V | 230V | 27.2 cc |
| Καθαρή ισχύς | 2.8 kW | 3.0 kW | 3.0 kW | 0.8 kW |
| Χωρητικότητα κάδου | 35 l | 30 l | 45 l | 40 l |
| Ταχύτητα αέρα | 100-275 km/h | 270 km/h | 100-270 km/h | 250 km/h |
| Παροχή | 10-13.5 m³/min | 12 m³/min | 10-14 m³/min | 12 m³/min |
| Βάρος / Συσκευασία | 3,2kg / 19X24X82 | 3,2kg / 28X45X27 | 5,3kg / 42X51X32 | 6,2kg / 33X55X42 |

ΠΛΑΣΤΙΚΑ ΜΗΧΑΝΗΜΑΤΑ ΥΨΗΛΗΣ-ΠΙΕΣΗΣ

112 €



ΜΗΧΑΝΗ ΠΛΥΣΗΣ ΥΨΗΛΗΣ ΠΙΕΣΗΣ
 • Ακροφύσιο 3-in-1
 • Χώρος αποθήκευσης για σπάγκο, μάνικα, λόγχη χειρός και ψεκαστήρα



139 €



• Δεύτερος χώρος αποθήκευσης στο πίσω μέρος



• Λαβή μηχανισμού περιτύλιξης

ΑΞΕΣΟΥΑΡ ΠΛΑΣΤΙΚΩΝ

199 €

| | | |
|---|------|-------------------------|
| ΚΕΦΑΛΗ ΚΑΘΑΡΙΣΜΟΥ ΔΑΠΕΔΩΝ PC1 | 29 € | Κωδ. προϊόντος 90063216 |
| ΣΤΑΘΕΡΗ ΒΟΥΡΤΣΑ | 9 € | Κωδ. προϊόντος 90063218 |
| ΑΚΡΟΦΥΣΙΟ 90 ΜΟΙΡΙΩΝ | 6 € | Κωδ. προϊόντος 90063220 |
| ΚΕΦΑΛΗ ΚΑΘΑΡΙΣΜΟΥ ΔΑΠΕΔΩΝ PC2 - προσαρμολίσιμο | 39 € | Κωδ. προϊόντος 90063217 |
| ΠΕΡΙΣΤΡΕΦΟΜΕΝΗ ΒΟΥΡΤΣΑ | 19 € | Κωδ. προϊόντος 90063219 |
| ΛΑΣΤΙΚΟ ΚΑΘΑΡΙΣΜΟΥ ΓΙΑ ΣΠΛΗΝΕΣ ΚΑΙ ΣΙΦΟΝΙΑ 10 m | 31 € | Κωδ. προϊόντος 90063221 |

69 €



| ΠΛΑΣΤΙΚΑ ΜΗΧ. | HTR1400 | HTR1600 | HTR1700 |
|--------------------|-------------------|-------------------|-------------------|
| Κιν./Καθ. Ισχύς | 230V / 1.4 kW | 230V / 1.6 kW | 230V / 1.7 kW |
| Παροχή | 330 l/h | 390 l/h | 420 l/h |
| Πίεση λειτουργίας | 70 bar | 80 bar | 90 bar |
| Μακ. Πίεση | 110 bar | 120 bar | 130 bar |
| Ακροφύσια | 20° / turbo / 0° | 20° / turbo / 0° | 20° / turbo / 0° |
| Βάρος / Συσκευασία | 4,9 kg / 21X40X30 | 6,8 kg / 31X47X31 | 8,4 kg / 31X31X66 |

ΚΑΡΟΤΣΙ ΓΛΑΣΤΡΩΝ

| | |
|--------------------|--------------------|
| Χωρητικότητα | 60 kg |
| Κίνηση | Ωθούμενη |
| Λαβή | Με μεταβλ. άνοιγμα |
| Μέγ.διάμ.γλάστρας | 50 cm |
| Ύψος γλάστρας | 25-75 cm |
| Βάρος / Συσκευασία | 4,9 kg / 22x23x55 |

ΕΚΧΙΟΝΙΣΤΙΚΑ

119 €



1026 €



1275 €



1935 €



| ΕΚΧΙΟΝΙΣΤΙΚΑ | ST1300 | SNOW KING 568TG | SNOW KING 617TGE | SNOW KING 7011TGE |
|------------------|----------------|-------------------------|---------------------------------------|---------------------------------------|
| Κιν./Κυβισμός | 230V/1,3KW | 4-χρονος/196cc | 4-χρονος/212cc | 4-χρονος/302cc |
| Απόδοση | 120m²/h | 1.120m²/h | 1.220m²/h | πάνω από 1.220m²/h |
| Ταχύτητες | - | 3 έμπροσθεν + 1 όπισθεν | 6 έμπροσθεν + 2 όπισθεν | 6 έμπροσθεν + 2 όπισθεν |
| Πλάτος εργασίας | 26 cm | 56 cm | 61 cm | 70 cm |
| Ύψος εργασίας | 12 cm | 51 cm | 51 cm | 54 cm |
| Εκκίνηση | Ηλεκτρική | Χειροκίνητα | Χειροκίνητα + 230V Ηλεκτρική εκκίνηση | Χειροκίνητα + 230V Ηλεκτρική εκκίνηση |
| Βάρος/Διαστάσεις | 5kg / 25X64X22 | 75 kg / 90X62X78 | 78 kg / 90X67X81 | 115,6 kg / 117X75X87 |

*οι διαστάσεις συσκευασίας εμφανίζονται με σειρά: Μήκος X Πλάτος X Ύψος (cm) Τιμές σε κόκκινο πηλαιο συμπεριλαμβάνουν 24% ΦΠΑ και σε πράσινο 13% ΦΠΑ



ΑΛΥΣΟΠΡΙΟΝΑ

Όλα τα μοντέλα έχουν
ράμα & αλυσίδα **OREGON**
και καρμπουράτέρ
WALBRO

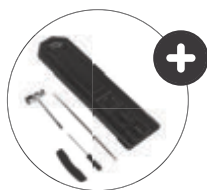
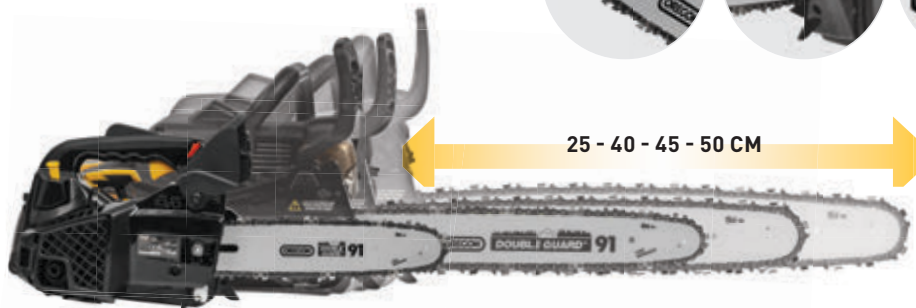

215 € **249 €** **272 €** **295 €**

| ΑΛΥΣΟΠΡΙΟΝΑ | XCS2600 | XCS4200 | XCS4500 | XCS5600 |
|--------------------|-------------------|-------------------|-------------------|-------------------|
| Κινητήρας | 2-χρονος | 2-χρονος | 2-χρονος | 2-χρονος |
| Καθαρή ισχύς | 0.9 kW | 1.6 kW | 1.7 kW | 2.35 kW |
| Κυβισμός κυλίνδρου | 26 cc | 42 cc | 45 cc | 56 cc |
| Μήκος ράμας | 25 cm / 10" | 40 cm / 16" | 45 cm / 18" | 50 cm / 20" |
| Τύπος αλυσίδας | 91PJ040X | Tex-chain 250 | Tex-chain 213 | Tex-chain 280 |
| Βάρος/Συσκευασία | 3,9 kg / 26X30X26 | 5.5 kg / 29X47X33 | 6.7 kg / 29X49X34 | 6,9 kg / 29X55X34 |



169 € **205 €** **215 €**

| ΑΛΥΣΟΠΡΙΟΝΑ | TS4518 | TS5118 | TS5620 |
|--------------------|-------------------|--------------------|-------------------|
| Κινητήρας | 2-χρονος | 2-χρονος | 2-χρονος |
| Καθαρή ισχύς | 1,8 kW | 2,1 kW | 2,5 kW |
| Κυβισμός κυλίνδρου | 45 cc | 51,5 cc | 56,5 cc |
| Μήκος ράμας | 45 cm / 18" | 45 cm / 18" | 50 cm / 18" |
| Αλυσίδα | Tex-chain 213 | Tex-chain 213 | Tex-chain 280 |
| Ρύθμιση αλυσίδας | Εργαλεία | Εργαλεία | Εργαλεία |
| Βάρος/Συσκευασία | 6.5 kg / 29X48X26 | 6.55 kg / 29X48X26 | 6.9 kg / 29X48X26 |

+ ΑΞΕΣΟΥΑΡ

ΣΕΤ ΛΙΜΕΣ
4 mm, 3/8"
Κωδ. 90052297

10 €

ΣΕΤ ΛΙΜΕΣ
4.8 mm, 0.325"
Κωδ. 90052298

10 €

ΤΣΑΝΤΑ
ΜΕΤΑΦΟΡΑΣ
Κωδ. 90052290

23 €

ΓΑΝΤΙΑ
Size L/9 Size XL/10
Κωδ. 90052282 / 3

29,90 €



Όλα τα μοντέλα έχουν αλυσίδα **OREGON**

| ΑΛΥΣΙΔΕΣ OREGON | 91PJ040X | TEX-CHAIN 213 | TEX-CHAIN 250 | TEX-CHAIN 280 |
|------------------------|----------|---------------|---------------|---------------|
| Πάχος οδηγών | 1.3 mm | 1.5 mm | 1.3 mm | 1.5 mm |
| Βήμα | 3/8H | .325" | 3/8H | .325" |
| Αριθμός οδηγών | 40 | 72 | 57 | 78 |
| Διάμετρος Λίμας | 4.0 mm | 4.8 mm | 4.0 mm | 4.8 mm |
| Κωδικός προϊόντος | 427124 | 40-213 | 40-250 | 40-280 |

*οι διαστάσεις συσκευασίας εμφανίζονται με σειρά: Μήκος Χ Πλάτος Χ Ύψος (cm) Τιμές σε κόκκινο πλαίσιο συμπεριλαμβάνουν 24% ΦΠΑ και σε πράσινο 13% ΦΠΑ

ΣΧΙΣΤΕΣ ΚΟΡΜΩΝ



939 €

959 €

| ΣΧΙΣΤΕΣ ΚΟΡΜΩΝ | POWER SPLIT 2100V | POWER SPLIT 820V | POWER SPLIT 830V |
|--------------------|--------------------|--------------------|--------------------|
| Κινητήρας | TG725B, 4-χρονος | 230V | 400V |
| Καθαρή ισχύς | 212 cc / 4,0 kW | 3,5 kW | 3,0 kW |
| Διάμετρος εργασίας | 8-35 cm | 8-35 cm | 8-35 cm |
| Μήκος εργασίας | 61 cm | 25-50 cm | 25-50 cm |
| Θέση εργασίας | Κάθετα | Κάθετα | Κάθετα |
| Ικανότητα εργασίας | 20 τον. | 8 τον. | 8 τον. |
| Τροχοί μεταφοράς | Καουτσούκ | Καουτσούκ | Καουτσούκ |
| Βάρος/Συσκευασία | 246 kg / 58X200X75 | 108 kg / 119X64X55 | 105 kg / 119X65X55 |



455 €

| ΔΙΣΚΟΠΡΙΟΝΟ | POWER SAW 1800 |
|--------------------------|----------------|
| Κινητήρας | 230V |
| Καθαρή ισχύς | 1.8 kW |
| Διάμετρος λεπίδας | 400 mm |
| Μέγιστη διάμετρος κορμού | 12 cm |



44 €

| ΠΑΓΚΟΣ ΚΟΠΗΣ ΓΙΑ ΑΛΥΣΟΠΡΙΟΝΟ | SAW HORSE BENCH |
|------------------------------|-----------------|
| Μέγιστο φορτίο | 50 Kg |
| Ανοιχτό | 66x65x91 cm |
| Διπλωμένο | 66x11x101 cm |
| Βάρος | 6.5 kg |

*οι διαστάσεις συσκευασίας εμφανίζονται με σειρά: Μήκος Χ Πλάτος Χ Ύψος (cm) Τιμές σε κόκκινο πλαίσιο συμπεριλαμβάνουν 24% ΦΠΑ και σε πράσινο 13% ΦΠΑ

ΣΑΡΩΘΡΑ

DANISH DESIGN



| ΣΑΡΩΘΡΑ | SWEEPER MS550 | SWEEPER MS920 | SWEEPER MS950 |
|------------------|------------------|------------------|------------------|
| Κιν./Κυβισμός | - | - | - |
| Ταχύτητες | ωθούμενη | ωθούμενη | ωθούμενη |
| Πλ. εργασίας | 55 cm | 92 cm | 95 cm |
| Διάμ. βούρτσας | - | - | - |
| Χωρητικότητα | 25 l | 40 l | 45 l |
| Τροχοί | 175 x 35 x 12 mm | 300 x 55 x 12 mm | 300 x 55 x 12 mm |
| Βάρος/Συσκευασία | 6 kg / 62X59X24 | 20 kg / 42X89X81 | 20 kg / 42X89X81 |



| ΣΑΡΩΘΡΑ | HANDY SWEEP 710TG* | SMART SWEEP 1000* |
|------------------|------------------------|-------------------------|
| Κιν./Κυβισμός | TG715S, 4-χρονος/208cc | TG570E, 4-χρονος |
| Ταχύτητες | 3+1R | 3 έμπροσθεν + 1 όπισθεν |
| Πλ. εργασίας | 70 cm | 100 cm |
| Διάμ. βούρτσας | 35 cm | 35 cm |
| Χωρητικότητα | - | - |
| Τροχοί | 410 X 13 mm | 13" |
| Βάρος/Συσκευασία | 75 kg / 77X100X65 | 83 kg / 115X86X80 |

| ΑΞΕΣΟΥΑΡ: HANDY SWEEP 710TG | |
|---|--------------|
| ΚΑΔΟΣ ΣΥΛΛΟΓΗΣ Συσκευασία: 49X49X76 Κωδ. 90228100100 | 169 € |
| ΛΕΠΙΔΑ ΧΙΟΝΙΟΥ Συσκευασία: 43x43x77 Κωδ. 90228600100 | 99 € |
| ΑΝΤΑΛΛΑΚΤΕΣ ΒΟΥΡΤΣΕΣ 60/70CM Κωδ. 902275600 | 169 € |
| ΑΛΥΣΙΔΕΣ ΧΙΟΝΙΟΥ (ΣΕΤ) ΓΙΑ ΤΡΟΧΟΥΣ 4,10 X 13 Συσκευασία: 15x19x10 Κωδ. 90228700100 | 29 € |
| ΑΕΡΙΣΤΗΡΑΣ Συσκευασία: 32x33x49 Κωδ. 90228300100 | 199 € |
| ΦΑΚΟΣ LED Συμπ. καθολικός προσαρμογέας και φορτιστής 230V-270 lumen/5W Κωδ. 90067095 | 39 € |

| ΑΞΕΣΟΥΑΡ: SMART SWEEP 1000 | |
|--|--------------|
| ΚΑΔΟΣ ΣΥΛΛΟΓΗΣ Συσκευασία: 83X115X86 Κωδ. 90066704 | 249 € |
| ΒΟΥΡΤΣΕΣ ΧΙΟΝΙΟΥ Συσκευασία: 58X58X40 Κωδ. 90066702 | 185 € |
| ΛΕΠΙΔΑ ΧΙΟΝΙΟΥ Συσκευασία: 42X107X8 Κωδ. 90066700 | 159 € |

ΠΟΛΥΜΗΧΑΝΗΜΑ COMBI 800 ΓΙΑ ΟΛΕΣ ΤΙΣ ΔΟΥΛΕΙΕΣ



Κατάλληλο για Δήμους, κτηνοτροφικές μονάδες και γήπεδα με πλαστικό χόρτο.



| ΠΟΛΥΜΗΧΑΝΗΜΑ | COMBI 800TG BASIC |
|--------------------|-------------------------|
| Κινητήρας | TG715S, 4-χρονος/208cc |
| Καθαρή ισχύς | 4,0 kW |
| Εκκίνηση | χειροκίνητη |
| Ταχύτητες | 4 έμπροσθεν + 1 όπισθεν |
| Τροχοί | 16" αντιολισθητικά |
| Βάρος / Συσκευασία | 56 kg / 76X63X51 |

* υπάρχει και COMBI 800 TGE με ηλεκτρική εκκίνηση

ΑΞΕΣΟΥΑΡ

| | | | | | | |
|---|---|--|---|--|--|---|
| ΣΑΡΩΘΡΟ - ΚΥΛΙΝΔΡΙΚΗ ΣΚΟΥΠΑ Πλάτος: 80 cm Κωδ. 90068076 | ΚΑΤΑΣΤΡΟΦΕΑΣ ΜΕΣΙΝΕΖΑΣ Πλάτος: 60 cm Κωδ. 90068086 | ΚΑΤΑΣΤΡΟΦΕΑΣ ΜΕ ΜΑΧΑΙΡΙ Πλάτος: 66 cm Ύψος: 10 cm Κωδ. 90068089 | ΛΕΠΙΔΑ ΧΙΟΝΙΟΥ Πλάτος: 80 cm Κωδ. 90068078 | ΚΑΔΟΣ ΣΥΛΛΟΓΗΣ Πλάτος: 80 cm / 160 l Κωδ. 93300200100 | ΤΡΕΪΛΕΡ ΜΕΤΑΦΟΡΑΣ ΜΕ ΑΝΑΤΡΟΠΗ Χωρ./ Βάρος: 200 l / 150 kg Κωδ. 90068075 | ΕΚΧΙΟΝΙΣΤΙΚΟ Πλάτος: 61 cm Κωδ. 90068074 |
| 719 € | 519 € | 699 € | 349 € | 319 € | 695 € | 629 € |

*οι διαστάσεις συσκευασίας εμφανίζονται με σειρά: Μήκος X Πλάτος X Ύψος (cm) Τιμές σε κόκκινο πλάνο συμπεριλαμβάνουν 24% ΦΠΑ και σε πράσινο 13% ΦΠΑ



ΨΑΛΙΔΙΑ ΚΛΑΔΕΜΑΤΟΣ ΜΠΑΤΑΡΙΑΣ GS1680LI

- Γρήγορο και με μεγάλη ισχύ
- Συμπαγής σχεδιασμός
- Άνοιγμα λεπίδας σε 3 θέσεις
- Ανιχνευτής αφής

ΜΠΑΤΑΡΙΑ 16,8V

59 €

ΜΠΑΤΑΡΙΑ 7,2V

34 €

199 €
ΜΕ ΜΙΑ ΜΠΑΤΑΡΙΑ ΚΑΙ ΦΟΡΤΙΣΤΗ

239 €
2 ΜΠΑΤΑΡΙΕΣ ΦΟΡΤΙΣΤΗ ΚΑΙ ΒΑΛΙΤΣΑΚΙ

119 €

139 €

| ΨΑΛΙΔΙΑ ΚΛΑΔΕΜΑΤΟΣ | GS1680LI | GS720LI | GS720LI ΤΗΛΕΣΚΟΠΙΚΟ |
|---------------------|------------------------------|-----------------------------|-----------------------------|
| Μπαταρία | 16,8V / 2 Ah | 7.2V / 2 Ah | 7.2V / 2 Ah |
| Τηλεσκοπικός άξονας | - | - | μήκος 130 cm - 186 cm |
| Πλάτος κλαδιών | Έως 25 mm | Έως 20 mm | Έως 20 mm |
| Βάρος/Συσκευασία | 0.9 kg / 18X34X12 / 43X51X32 | 1.75 kg / 19X117X8 | 1.75 kg / 19X117X8 |
| Συμπεριλαμβάνει | Φορτιστή + εργαλεία | 2.0 Ah Μπαταρία + φορτιστής | 2.0 Ah Μπαταρία + φορτιστής |

89 €

37 €

199 €

| | PRO TRIM 100 ΤΡΙΜΕΡ ΗΛΕΚΤΡΙΚΟ | HTG360 LI ΜΠΟΡΝΤΟΥΡΟΦΤΗΣ | HTL2300 ΜΠΟΡΝΤΟΥΡΟΦΤΗΣ |
|--------------------------|-------------------------------|--------------------------|------------------------|
| Κινητήρας | 230V | Μπαταρίας 3.6V/1.3 Ah | Δίχρονος |
| Ισχύς / Κυβισμός | 0,6 kW | - | 0.65 kW / 22.5 cc |
| Μήκος λάμας | - | 12 cm | 56 cm |
| Περιστρεφόμενη χειρολαβή | - | - | 180° |
| Πλάτος κλαδιού | πλάτος εργασίας 30 cm | Max. 8 mm | Max. 28 mm |
| Βάρος | 2,9 kg / 16X26X110 | 0.82 kg / 33X35X15 | 5.2 kg 26X115X22 |

57 €

65 €

99 €

| ΚΑΡΟΤΣΙ | ΓΙΑ ΤΑ ΦΥΛΛΑ ΤΟΥ ΚΗΠΟΥ |
|---------------------------|----------------------------------|
| Χωρητικότητα | 80-100 Lit |
| Κίνηση | ωθούμενη |
| Λαβή | 55 cm |
| Συμπεριλ. | σάκος 80 Lit |
| Μέγεθος/ Βάρος/Συσκευασία | 50x92x90cm 3,78 kg / 44X56X12 |

| ΦΛΟΓΙΣΤΡΟ ΖΙΖΑΝΙΩΝ | WB600 |
|--------------------|-------------------|
| Κινητήρας | 230V / 2.0 kW |
| Λαβή | Ρυθμιζόμενη |
| Συμπεριλ. | 4 ακροφύσια |
| Θερμοκρασία | έως 650°C |
| Βάρος/Συσκευασία | 1,05 kg / 8X20X75 |

| ΦΛΟΓΙΣΤΡΟ ΖΙΖΑΝΙΩΝ | WBG1100 |
|--------------------|------------------------|
| Καύσιμο | Αέριο |
| Χωρητικότητα | φιάλες αερίου 10/11 kg |
| Τροχοί μεταφοράς | Κασουτσούκ |
| Σωλήνας αερίου | 2 m |
| Ρυθμιστής αερίου | Ρυθμιζόμενος |
| Βάρος/Συσκευασία | 4,8 kg / 16X26X92 |

Η ΕΤΑΙΡΕΙΑ TEXAS AIS ΚΑΙ Ο ΕΙΣΑΓΩΓΕΑΣ ΔΕΝ ΕΥΘΥΝΟΝΤΑΙ ΓΙΑ ΤΥΧΟΝ ΤΥΠΟΓΡΑΦΙΚΑ ΛΑΘΗ

ΤΟΠΙΚΟΣ ΣΥΝΕΡΓΑΤΗΣ:

ΠΡΟΣΟΧΗ ΣΤΙΣ ΑΠΟΜΙΜΗΣΕΙΣ

Αποκλειστική εισαγωγή για Ελλάδα:



GardenSport

Κούτνη - Κρουστιάδης

www.gardensport.gr email: info@gardensport.gr

Ηρ. Πολυτεχνείου 24, τ.κ. 41334, Λάρισα
τ. 241 062 4062 - 241 067 0253